

Forskningsdata og lisenser

Aysa Ekanger

Forsknings- og publiseringsstøtte

Universitetsbiblioteket, UiT

Kurs for kursleiarar i FAIR-forskningsdatakuratering

21. Januar 2020



Forskningsdata og gjenbruk

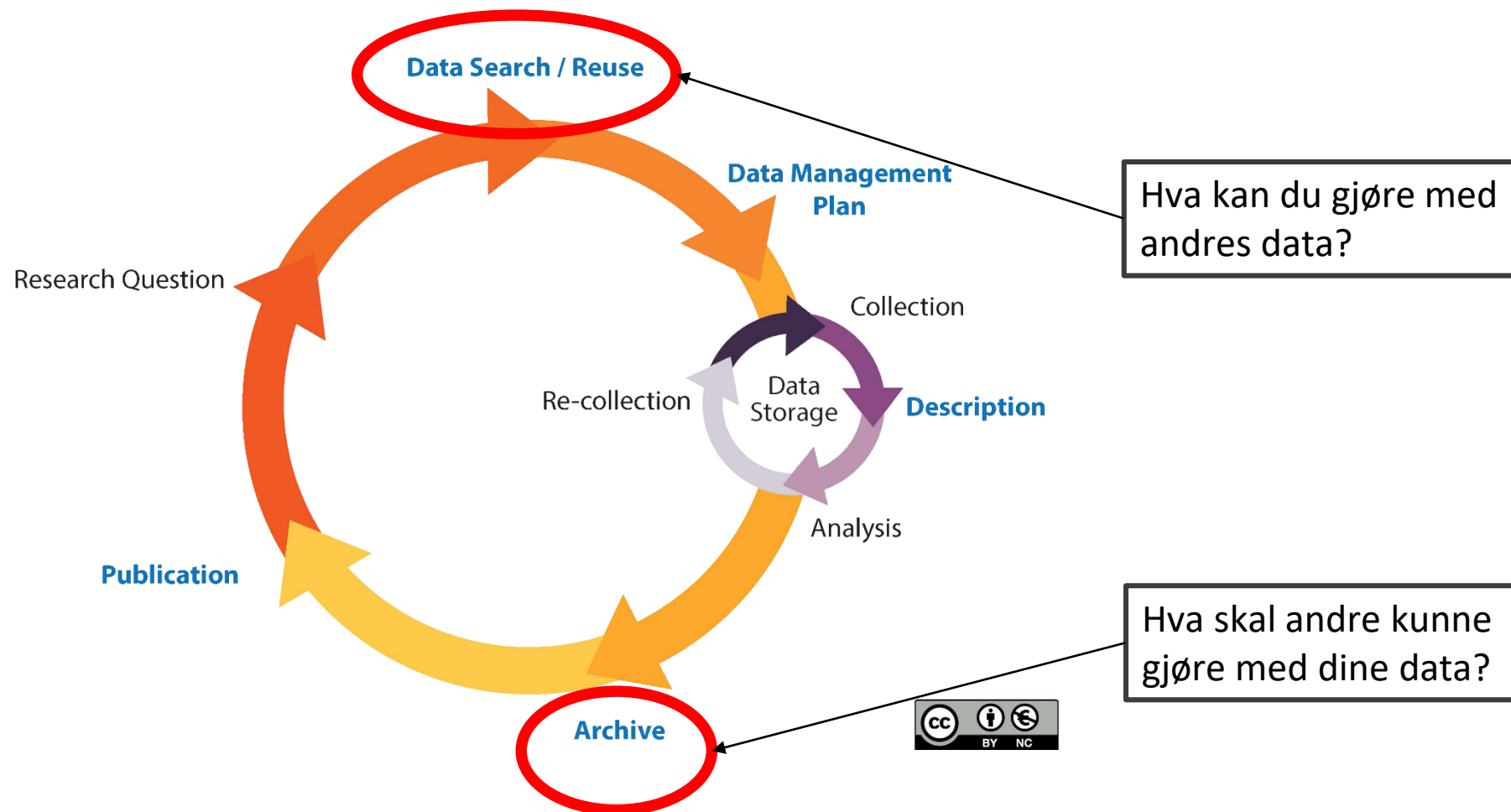

Adapted original source:
The University of California, Santa Cruz,
Data Management LibGuide, Research Data Management Lifecycle, diagram,
viewed May 2, 2016 at <<http://guides.library.ucsc.edu/datamanagement>>



Gjenbruk av forskningsdata

- Lage modeller, grafer, kart
- Inkludere i nye datasett
 - Dele disse med andre



- Krever eksplisitt tillatelse:
- personlig tillatelse
 - lisens

Den norske loven

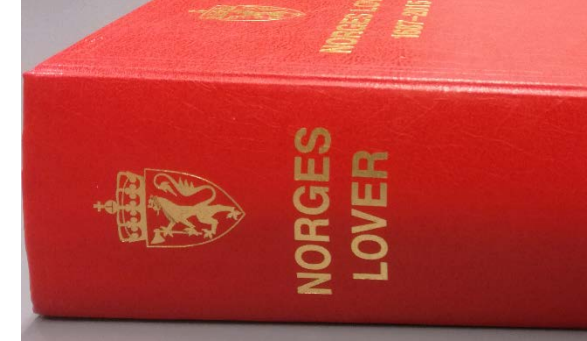

- Databaser er vernet:
 - **Databaserettigheter**
 - **Opphavsrett**
 - *For noen få databaser*

LISENS

Date	Number of individuals reported	Locality or localities	Name or initials of the observer
1977-03-18		Kvæfjord S.L.	
1977-04-13			
1978-03-13	1 ind.	Sommarøy	E.E.
1979-05-10		Langnes	K.B.S.
1980-03-18		Kvæfjord S.L.	
1980-04-26	10 ind.	Spildra, Malangen	O.H.
1980-05-02	2 ind.	Tromsøya	KBS/EN
1981-04-27	6 ind.	Grindøy, Tromsø	R.T.B.
1981-04-30		Kvæningen	
1982-01-11		Andfjord og Vågsfjord	T.Dragøy
1982-04-22		Kvæningen	
1982-04-24	4 ind.	Tisnes	O.J.
1983-04-19	3 ind.	Tisnes	K.O.J.
1984-04-15	1 ind.	Målsnes	P.S.
1984-04-16	3 ind.	Hillesøy	H.L.
1984-04-16	1 ind.	Bakkejord	F.E.
1984-04-18	5-10 i.	Lyngen	F.A.
1984-04-21	>5 ind.	Lyngseidet	RH
1984-04-24	>5 ind.	Kvæningen	OT
1984-04-29	3 ind.	Grindøya	RTB
1985-04-23	4 ind.	Sommarøy	HKL/JIL
1985-04-25	>5 ind.	Kvæningen	O.T.

Barrett, Robert T., 2016, "Observations of first arrival dates of spring migrants to Tromsø, Norway", <https://doi.org/10.18710/AMCROL>, DataVerseNO, V2; Spring_migration_arrival_dates_Anser_anser.txt [fileName]

Databaserettigheter

(Åndsverkloven § 24)

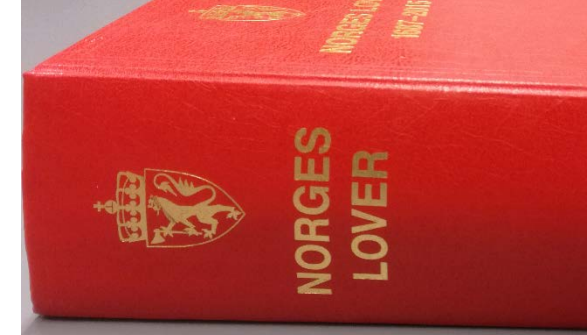

Den som fremstiller en database,

som for eksempel et formular, en katalog, en tabell, et program eller lignende arbeid,
hvor **innsamling**, **kontroll** eller **presentasjon** av innholdet innebærer en **vesentlig investering**,

har enerett til å råde over **hele** eller **vesentlige** deler av databasens innhold ved uttrekk fra eller gjenbruk av databasen.

Vernetid:

- 15 år etter fremstilling
- så 15 år etter ev. offentligjøring

Hva er tillatt bruk?

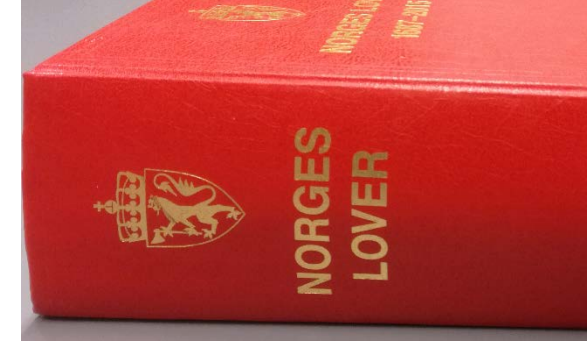

- Bruke faktaopplysninger/enkeltdata i publikasjoner/artikler
- Bruke uvesentlige deler av en database i produksjon av egen database.
 - OBS! Fremstilleren av den opprinnelige databasen skal krediteres.

Hva er forbudt?

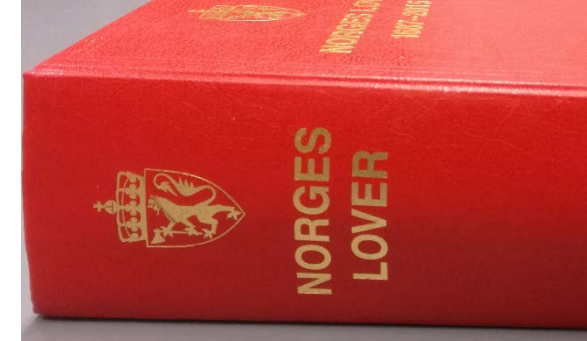

- Fremstille eksemplar av hele/vesentlige deler
 - Men det er lov å laste ned hvis det er den eneste måten å skaffe tilgang til databasens innhold (åvl. § 41).
- Bruke hele/vesentlige deler i produksjon av en annen database
- Bruke uvesentlige deler på en måte som vil skade fremstillernes legitime interesser.

Finnes det lisens/bruksvilkår?

Nei, bare:

- ©
- «All rights reserved»
- [ingenting]



Bruk data ihht det databasevern (og ev. opphavsrett) tillater.

Ja

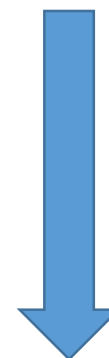

Bruk data ihht det lisensen tillater.

For andre bruksmåter –
kontakt rettighetsinnehaver for tillatelse.



Typer lisenser

- Skreddersydde for datasettet/prosjektet
- Forberedte (f.eks av forskerens organisasjon, finansiør)
- Standardlisenser, f.eks:
 - Creative Commons
 - Open Data Commons

[How to License Research Data](#)





Standardlisenser

- [Creative Commons](#) lisenser
 - Juridisk tekst med menneske-lesbart og maskin-lesbart sammendrag
 - Brukes hovedsakelig for materiale vernet av opphavsrett
 - Fra versjon 4.0 inkluderer også databaserettigheter
- [Open Data Commons](#) lisenser



UiT Open Research Data

support transparent and reproducible research

Files

Metadata

Terms

Versions

Terms of Use ^

Waiver

Our [Community Norms](#) as well as good scientific practices expect that proper credit is given via citation. Please use the data citation above, generated by the Dataverse.

CC0 - "Public Domain Dedication"





Creative Commons Zero (CC0)

- **Fristatuserklæring/waiver** (ev. lisens):
 - «Du kan kopiere, endre, distribuere og fremføre verket, selv for kommersielle formål, uten å spørre om tillatelse.»
- **Default** i [UiT Open Research Data-arkivet](#)
- God vitenskapelig praksis krever **kreditering**

NO RIGHTS RESERVED
Mest mulig gjenbruk av data



Tillatt gjenbruk

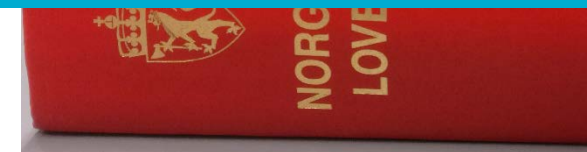

TILLATT

- Fremstille eksemplar av hele/vesentlige deler

TILLATT

- Bruke hele/vesentlige deler i produksjon av en annen database

TILLATT

- Bruke uvesentlige deler på en måte som vil skade fremstillerens legitime interesser.

Restriksjoner i Creative Commons lisenser

- **Navngivelse** (attribution)
- Ikke kommersiell (non-commercial)
- Del på samme vilkår (share alike)
- Ingen bearbeidelse (no derivatives)



Navngivelse

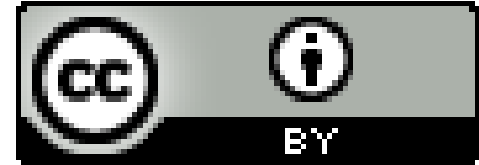

[CC BY](#)

- Korrekt kreditering
- Lenke til lisens
- Indikasjon om endringer



Navngivelse 4.0 Internasjonal (CC BY 4.0)

Dette er et menneske-lesbart sammendrag av (men ingen erstatning for) den [juridiske lisensteksten](#).

[Ansvarsfraskrivelse](#).

Du har lov til:

Dele — kopiere, distribuere og spre verket i hvilket som helst medium eller format

Bearbeide — remixe, endre, og bygge videre på materialet til et hvilket som helst formål, inkludert kommersielle.

Lisensgiver kan ikke kalle tilbake disse frihetene så lenge du respekterer disse lisensvilkårene.



På følgende vilkår:



Navngivelse — Du må oppgi [korrekt kreditering](#), oppgi en lenke til lisensen, og [indikere om endringer er blitt gjort](#). Du kan gjøre dette på enhver rimelig måte, men uten at det kan forstås slik at lisensgiver bifaller deg eller din bruk av verket.

Attribution stacking

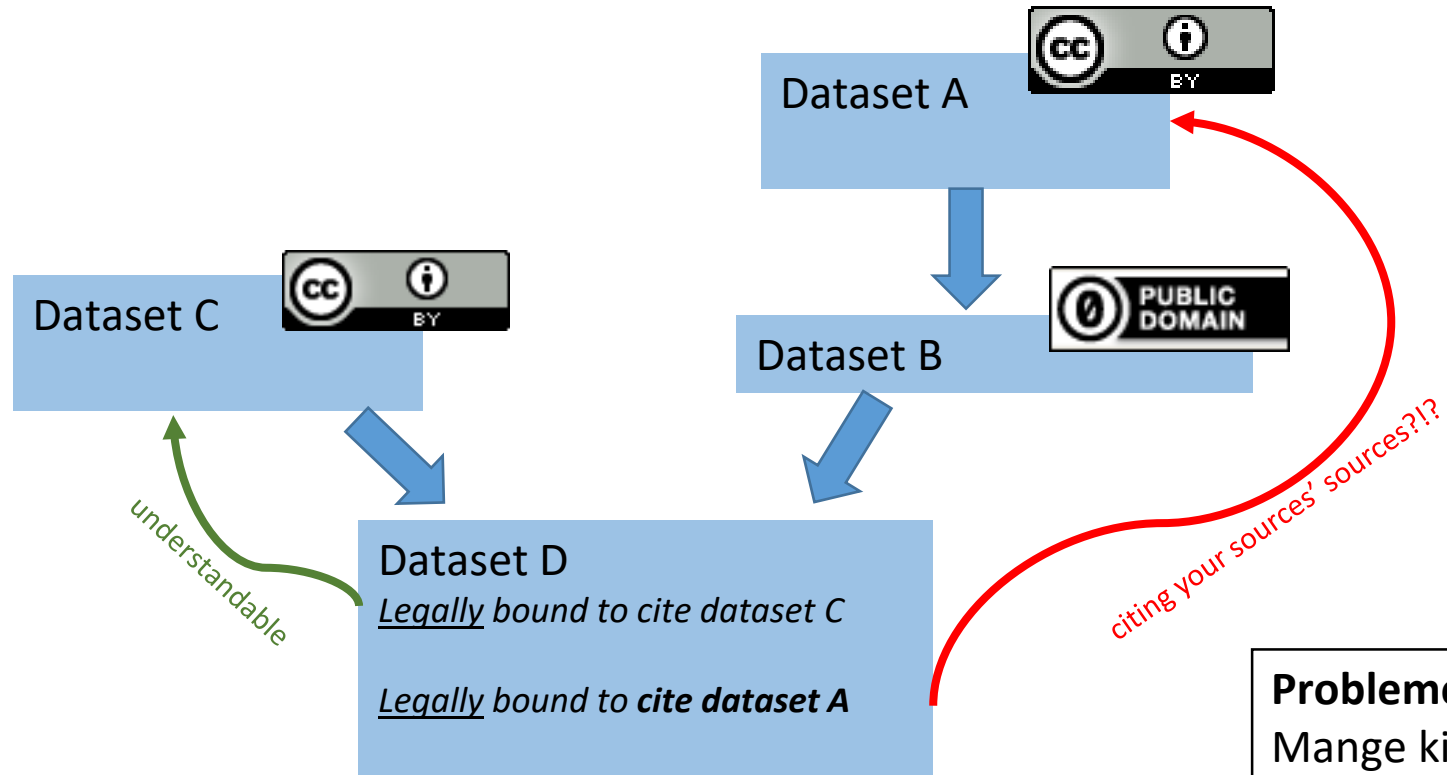

Alle kilder,
& og kilders kilder,
må krediteres.

Problemer ved:
Mange kildedatasett
Store forskningsteam som fremstillere
Varierende krediteringskrav



Kreditering: lisens vs. forskningsetikk/åndsverkloven

Lisens er en streng mekanisme:

- Brukeren blir pålagt krediteringsmåte
 - Som kan være teknisk umulig å gjennomføre
- Navngivelseskravet fører til Attribution stacking-problemet.

Du er forpliktet av forskningsetiske normer (og ev. åvl) å kreditere kilder:

- i samsvar med god skikk.
- på en måte som er teknisk passende.
- Du krediterer **dine** kilder – ikke dine kilders kilder (ingen Attribution stacking)

Ikke kommersielt

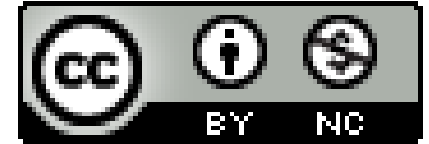

- «Kommersielt» tolkes forskjellig i forskjellige land/jurisdiksjoner
 - bruk i lærebøker?
 - bruk i tidsskriftsartikler?

Begrenser gjenbruk

- Bruk bare i «dual licensing»:
 - NC-lisens + kontakt forfatter hvis kommersielt

Del på samme vilkår

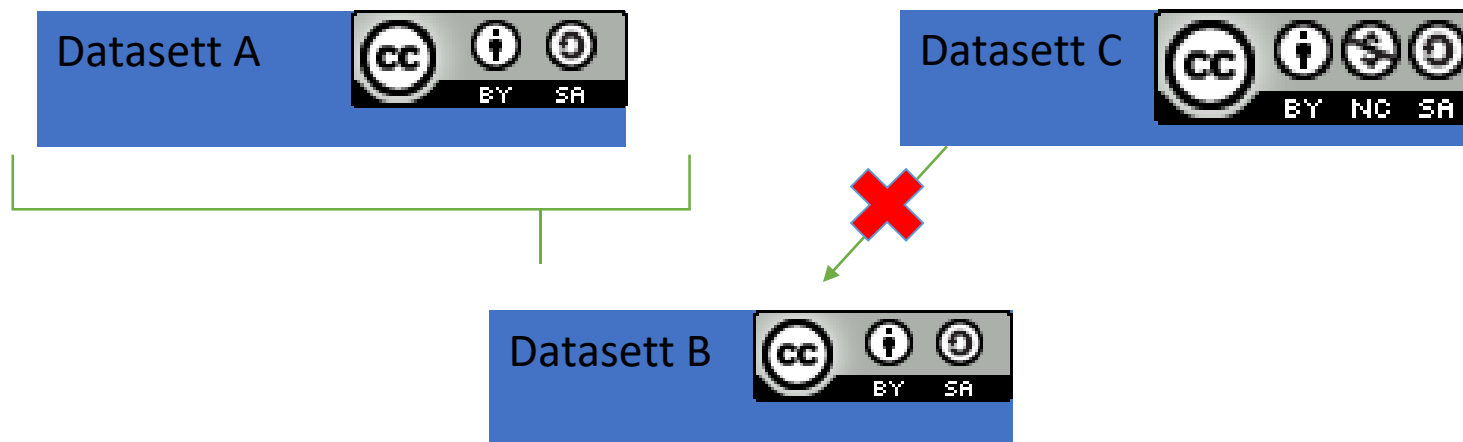
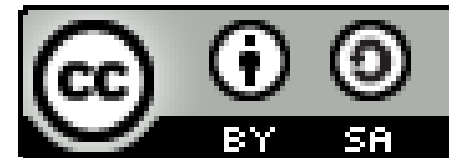

Begrenser interoperabilitet

Ingen bearbeidelse

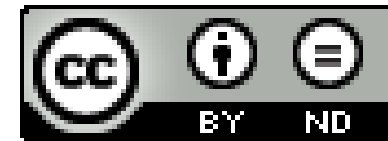

CC BY-ND

- Bruker kan ikke bygge på eller endre verket.

4.0: privatbruk OK,
men ikke dele



datasett, grafer,
modeller

- I verste fall: bare lov å sjekke at data stemmer

Begrenser bruk av data



Hvordan lisensiere

- Websida der data lastes ned
 - *Terms* i Dataverse
- Readme-fil
- Lisens-fil (.txt, menneskelesbart, med lisens-URL)
- “Click-through notice”
- **Hvis mulig:** i datafiler

anbefales

For detaljert beskrivelse, se Ball (2014).

«Click-through» godkjenning av bruksvilkår

DataverseNO > UiB Open Research Data > Water sources in the Syrian Desert > 01_Readme.txt

Dataset Terms

Please confirm and/or complete the information needed below in order to continue.

Terms of Use

This work is licensed under the Creative Commons Attribution 4.0 International License. To view a copy of this license, visit <http://creativecommons.org/licenses/by/4.0/> or send a letter to Creative Commons, PO Box 1866, Mountain View, CA 94042, USA.

Accept Cancel



Lisens i datafil: Excel

- Menneske-lesbar tekst i File > Info > Properties > Comments

Bearbeidelse av CC-lisensiert materiale

Adapter's license chart		Adapter's license						
		BY	BY-NC	BY-NC-ND	BY-NC-SA	BY-ND	BY-SA	PD
Status of original work	PD	Green	Green	Green	Green	Green	Green	Green
	BY	Green	Green	Green	Green	Green	Green	Yellow
	BY-NC	Yellow	Green	Green	Green	Yellow	Yellow	Yellow
	BY-NC-ND	Grey	Grey	Grey	Grey	Grey	Grey	Grey
	BY-NC-SA	Grey	Grey	Grey	Green	Grey	Grey	Grey
	BY-ND	Grey	Grey	Grey	Grey	Grey	Grey	Grey
	BY-SA	Grey	Grey	Grey	Grey	Grey	Green	Grey

[Adapter's license chart](#). © Creative Commons, [CC BY 4.0](#).



Oppsummering for forskere

- Bruk CC0! Det er bedre for vitenskapen og samfunnet.
- Sjekk lisenser for data du bruker.
- Hvis du må bruke restriktive lisenser:
 - Velg de minst restriktive lisensene.
 - Send epost til research-data@support.uit.no for å diskutere mulighet for andre lisenser.

Referanser

- Ball, A. (2014). 'How to License Research Data'. DCC How-to Guides. Edinburgh: Digital Curation Centre. Available online: <http://www.dcc.ac.uk/resources/how-guides>
- Carroll, M.W. (2015). "Sharing Research Data and Intellectual Property Law: A Primer". PLoS Biol 13(8): e1002235. <https://doi.org/10.1371/journal.pbio.1002235>
- Creative Commons: Frequently Asked Questions. <https://creativecommons.org/faq/>
- Åndsverkloven, § 24